

Tagen

besonders, persönlich, vielseitig



*hoch über den Dächern von Meissen
in unmittelbarer Nachbarschaft
zur Albrechtsburg*

Romantik Hotel Burgkeller Meissen

Domplatz 11
01662 Meissen

Tel.: 03521/ 41 40 0

Fax: 03521/ 41 40 70

info@hotel-burgkeller-meissen.de

www.hotel-burgkeller-meissen.de

Ansprechpartner:

Ronny Hoppe - Hoteldirektor

Sandro Sauer - F & B Manager



Unser Service

Meeting, Konferenz, Bankett, Event, Fest oder Produktpräsentation – Beeindrucken Sie Freunde, Geschäftspartner, Mitarbeiter, Kunden, Gleichgesinnte mit der einmaligen Atmosphäre an einem der schönsten und historisch wertvollsten Orte Sachsens mit Ihrer Veranstaltung.

Wir sind Ihr kompetenter Ansprechpartner für geschäftliche Anlässe jeder Art. Hier spürt man die Tradition des Hauses verbunden mit der Moderne von heute. Erleben Sie die persönliche Atmosphäre und tagen Sie dort, wo andere Urlaub machen. Wir bieten das passende Arbeitsumfeld für einen optimalen Tagungserfolg durch persönlichen Service und eine fachgerechte sowie individuell abgestimmte Betreuung, bei welcher Wünsche immer willkommen sind. Nutzen Sie die vielfältigen Möglichkeiten für Ihr Wunschevent, den exklusiven Komfort des Hotels und eine ideenreiche kulinarische Begleitung.

Gern nehmen wir Ihnen einen großen Teil der Vorbereitungen ab und bieten Ihnen u.a. folgende Leistungen:

- *Individuelle Raumgestaltung*
- *Organisation des Tagesablaufes*
- *Beratung bei der Dekoration*
- *Bereitstellung der gewünschten/ benötigten Technik*
- *Gastronomische Leistungen wie z.B. Kaffeepausen, Mittagessen usw.*
- *Betreuung während der Veranstaltung durch einen kompetenten Ansprechpartner*
- *Sekretariatsservice*
- *Terrassenbereiche für entspannende Pausen*
- *Organisation von Rahmenprogrammen im eigenen Haus und der Umgebung*

Ganz individuell-

stellen wir Ihnen Ihr ganz persönliches Angebot zusammen. Bitte sprechen Sie mit uns darüber!

Der Erfolg Ihrer Veranstaltung ist uns wichtig.

Location & Räume Seite 3	Tagungspauschalen Seite 9	Event- Ideen Seite 12	Equipment & Service Seite 14
-----------------------------	------------------------------	--------------------------	------------------------------------

Unsere Veranstaltungsräume

Eine Begegnung an einem der schönsten Orte Deutschlands mit historischen Geschichten um die „Wiege Sachsens“ ist ein einzigartiges Vergnügen. In unmittelbarer Nachbarschaft zu Deutschlands ältestem Schloss, dem ehrwürdigem Dom und dem Bischofsschloss findet man eine traumhafte Kulisse für eine besonderes Treffen oder einen wichtigen gesellschaftlichen Moment. Burggrafen und Könige schrieben hier deutsche Geschichte und wussten erhaben und repräsentativ Hof zu halten.

Der prunkvolle Ballsaal, dazu die schönsten Panoramaterrassen für Empfänge, Dinner oder entspannte Pausen, das historische Flair der Restaurants mit einmaligem Ausblick oder historischem Deckengewölbe - bieten vielfältige Möglichkeiten für Ihre Veranstaltung- groß oder klein, edel und fein oder gemütlich ausgelassen, ausgefallen, stilvoll, individuell.





Ob nun Ihr Geschäftsessen, Meeting, Tagung, Präsentation bis hin zum Gala-Bankett und Feste zu gesellschaftlichen Höhepunkten und Firmenevents, für Tagungen bis 350 Personen stehen verschiedene Räume zu Verfügung. Für große Veranstaltungen gibt es verschiedenste Möglichkeiten im Festsaal (200 Pers.) auf der Biergartenterrasse (500 Pers.) auf der Burganlage (3000 Pers.).

Sämtliche Tagungsräume verfügen über moderne Seminartechnik, sowie Tageslicht.

Verschiedene Vorräume und Sitzcken bieten zusätzliche Möglichkeiten.

Selbstverständlich verfügen alle Seminarräume, sowie die Pausenzonen und der gesamte öffentliche Bereich über DSL-Highspeed Internetzugänge, die über Wireless-LAN kostenlos nutzbar sind.

Bei schönem Wetter richten wir Ihnen gern für Ihr Meeting einen Platz im Freien ein.

Räumlichkeiten	Fläche	Parlamentarisch 	Stuhldreihen 	U-Form 	Block 	Bankett 
Festsaal mit Bühne	200 m ²	84	200	80	30	200 100
Pavillon	30 m ²	20	25	20	14	20
Fritz Bar	60 m ²	--	--	--	20	20
Burggrafentube	64 m ²	20	40	--	30	40
Terrasse „Balkon von Meißen“	450 m ²		250 Stehplätze 300			200
Domplatzterrasse	60 m ²		Stehplätze 60			35

Saal mit Bühne

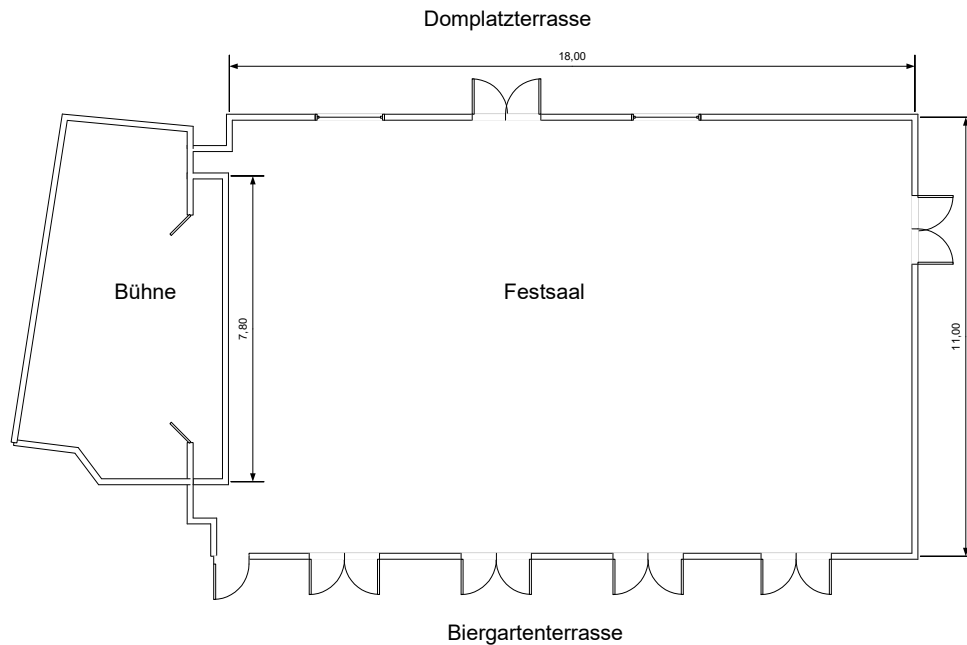

Größe	Bestuhlungsformen	Plätze	Fest integrierte Tagungstechnik	Besonderheiten
Länge: 18m	Block	30	220-Volt Anschlüsse, Telefonanschlüsse, W-Lan oder alternativ ISDN- Analog oder Netzwerkanschluss, Lichtanlage mit Spots, Beschallungsanlage mit CD- Player, Tageslicht, klimatisiert, verdunkelbar	feste Bühne mit Backstagebereich, Zugang zur Biergarten- und Domplatz-Terrasse über Fenstertüren, Kronleuchter höhenverstellbar
Breite: 11m	Parlamentarisch	84		
(ca. 200 m ²)	U-Form	80		
	Stuhlkreis	40		
	Stuhlreihen	200		
	Bankett	Tafel-200 rund-100		



Bar „Fritz“ & Pavillon

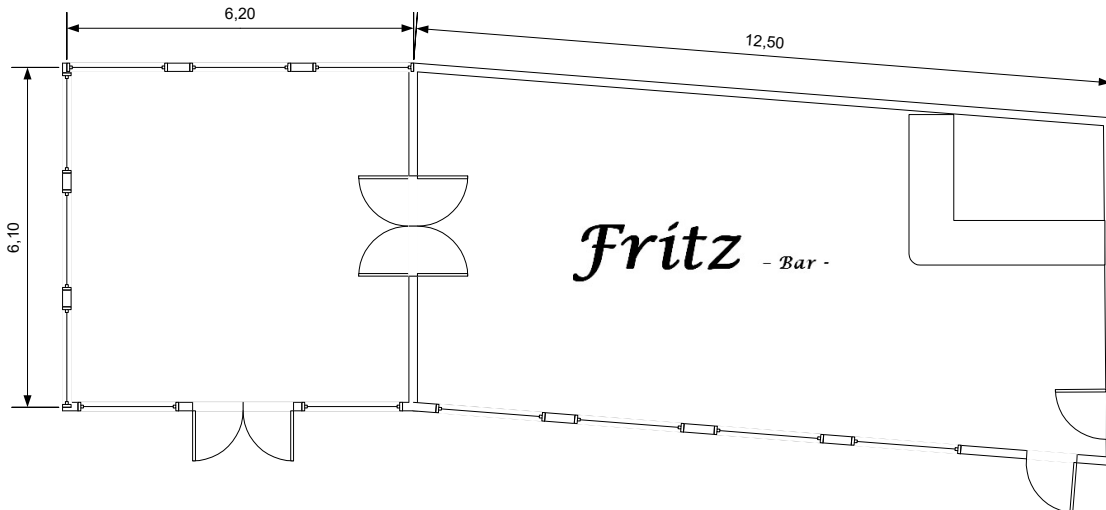

Größe		Bestuhlungsformen	Plätze			fest integrierte Tagungstechnik	Besonderheiten
Fritz Bar	Pavillon		Fritz Bar	Pav.	ges.		
Länge: 12,5m	Länge: 5m	Block Parlamentarisch	20	14 20	35	220-Volt Anschlüsse, Telefonanschlüsse, W-Lan Netzwerkanschluss, Tageslicht	beide Räume einzeln oder zusammen nutzbar, Zugang zum Terrassengarten und Pavillon mit Stadtblick
Breite: 5,5m	Breite: 5,5m	U- Form Stuhlreihen		20 25			
(ca. 60 m ²)	(ca. 30 m ²)	Bankett	20	20	40		



Burggrafenstube

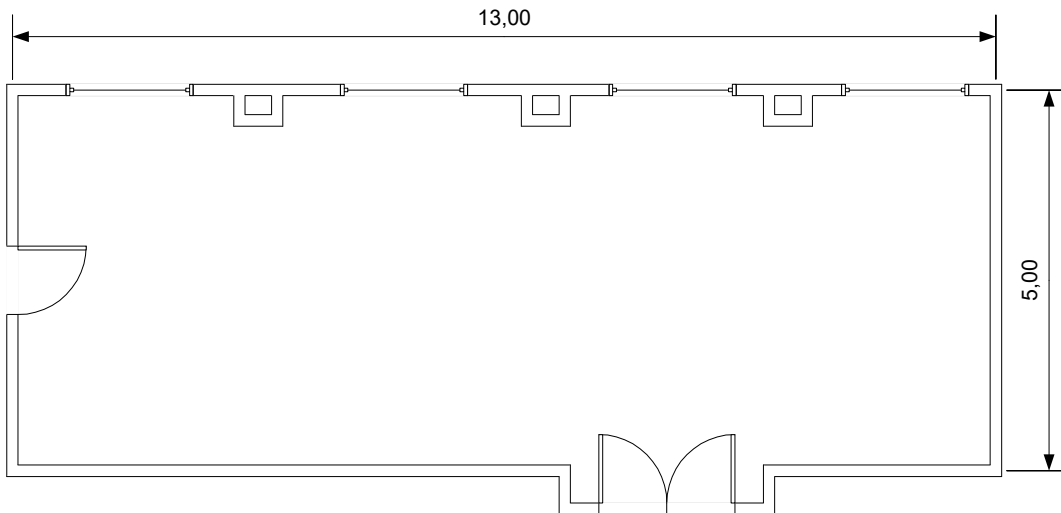

Größe	Bestuhlungs- formen	Plätze	Fest integrierte Tagungstechnik	Besonderheiten
Länge: 13m	Block	30	220-Volt Anschlüsse, Telefonanschlüsse, W-Lan oder alternativ ISDN-, Analog- oder Netzwerkanschluss, Tageslicht, klimatisiert verdunkelbar	historische Deckengewölbe, Domplatzseite
Breite: 5m	Parlamentarisch	20		
(ca. 65 m ²)	Stuhlkreis	20		
	Stuhlreihen	40		
	Bankett	40		



Terrassenbereiche

„Panoramaterasse“

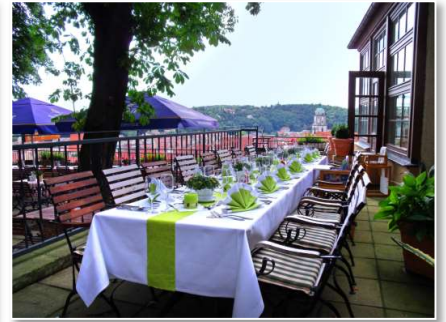

Domplatzterrasse



Größe	Bestuhlungsformen	Plätze	Fest integrierte Tagungstechnik	Besonderheiten
Terrasse „Balkon von Meissen“				
Länge: 30m	Stehplätze	300	220-Volt Anschlüsse, Starkstrom, W-Lan	Eigene direkte Bewirtungs- möglichkeit, Blick über Meissen und Elbtal
Breite: 15m	Stuhlreihen	250		
(ca. 450 m ²)	Bankett	200		
Domplatzterrasse				
Rondell	Stehplätze	60	220-Volt Anschlüsse, Starkstrom, W-Lan	Blick zum Schloss und Dom
(ca. 60 m ²)	Bankett	35		

Übernachtung:

wahlweise im

<i>Standard</i>	<i>Komfort</i>	<i>Deluxe</i>
		
<ul style="list-style-type: none"> • 20 m² • Doppel- oder Einzelbett 	<ul style="list-style-type: none"> • 30 m² • Doppelbett (1,80 m x 2,00 m) • meist klimatisiert • Sitzecke • teils Grander® Wasser 	<ul style="list-style-type: none"> • 42 m² • Boxspringbett (1,80 m x 2,00 m) • klimatisiert • Sitzecke • Grander® Wasser • Couch

In Verbindung mit einer Pauschale sind Firmenkonditionen und Sonderpreise möglich.

- inkl. Frühstücksbuffet
- freies W-LAN
- Nutzung Wellnessbereich (gegen Gebühr) und Fitnessbereich
- Parken vor dem Hotel von 17 Uhr bis 10 Uhr am nächsten Morgen, ansonsten im Parkhaus Meisastraße gegen Gebühr

Nach Möglichkeit bieten wir Tagungsleitern/Trainern ein kostenfreies Zimmer-Upgrade als Tagungsbonus an.

Tagesnutzung von Hotelzimmer & Wellness- /Fitnessbereich:

Benötigen Sie für einige Stunden den Komfort eines Hotelzimmers, ein ruhiges Büro mit W-LAN, eine weiche Bettdecke und einen erholsamen Mittagsschlaf, Entspannung am Nachmittag oder möchten Sie noch ganz in Ruhe etwas frisch machen, bevor Sie weiterreisen müssen.

Tageszimmer

bis zu 75 % günstiger als der Übernachtungspreis
 stornierbar bis zum letzten Moment
 Zahlung im Hotel



Tagungs-Pauschalen (zzgl. Bereitstellungskosten) ab 10 Personen

Comfort	Business	First Class
<p>Technik</p> <ul style="list-style-type: none"> - 1 Leinwand - 1 Flipchart inkl. Stifte, Papier - 1 Pinwand - Internetzugang mit WLAN - Schreibblock mit Stift <p>Getränke im Raum</p> <ul style="list-style-type: none"> - 2 Tagungsgetränke <p>Kaffeepause vormittags</p> <ul style="list-style-type: none"> - Kaffee - Tee - Linné Trinkschokolade <p>Mittagessen</p> <p>Snack – mit Suppe, und einer Auswahl belegter Brötchen</p> <p>Kaffeepause nachmittags</p> <ul style="list-style-type: none"> - Kaffee - Tee - Linné Trinkschokolade - Gebäck 	<p>Technik</p> <ul style="list-style-type: none"> - 1 Leinwand - 1 Flipchart inkl. Stifte, Papier - 1 Pinwand - Internetzugang mit WLAN - Schreibblock mit Stift <p>Getränke im Raum</p> <ul style="list-style-type: none"> - 2 Tagungsgetränke <p>Kaffeepause vormittags</p> <ul style="list-style-type: none"> - Kaffee - Tee - Linné Trinkschokolade - Obst - herzhaftes und süße Snacks <p>Mittagessen</p> <ul style="list-style-type: none"> - 3-Gang-Menü mit 2 Hauptgängen zur Vorauswahl oder - Lunch-Bufferet (ab 20 Personen) <p>Kaffeepause nachmittags</p> <ul style="list-style-type: none"> - Kaffee - Tee - Linné Trinkschokolade - Kuchen 	<p>Technik</p> <ul style="list-style-type: none"> - 1 Leinwand - 1 Flipchart inkl. Stifte, Papier - 1 Pinwand - 1 Moderatorenkoffer - Internetzugang mit WLAN - Schreibblock mit Stift <p>Getränke im Raum</p> <ul style="list-style-type: none"> - unlimitiert Wasser 0,7l und Apfelsaft 1l <p>Kaffeepause vormittags</p> <ul style="list-style-type: none"> - Kaffee - Tee - Linné Trinkschokolade - Obst - herzhaftes und süße Snacks <p>Mittagessen</p> <ul style="list-style-type: none"> - 3-Gang-Menü mit 2 Hauptgängen zur Vorauswahl oder - Lunch-Bufferet (ab 20 Personen) - 1 Softgetränk 0,2l <p>Kaffeepause nachmittags</p> <ul style="list-style-type: none"> - Kaffee - Tee - Linné Trinkschokolade - Kuchen
<p>pro Person/Tag</p> <p>53,00</p>	<p>pro Person/Tag</p> <p>74,00</p>	<p>pro Person/Tag</p> <p>85,00</p>
Abendessen		
<p>Menü oder Buffet</p> <p>3-Gang-Menü mit 2 Hauptgängen zur Vorauswahl oder</p> <p>Dinner-Bufferet (ab 20 Personen)</p> <p>pro Person/Tag</p> <p>36,00</p>		<p>Tellergericht</p> <p>mit 3 Hauptgängen zur Vorauswahl</p> <p>pro Person/Tag</p> <p>21,00</p>

Übernachtung:

wahlweise im Standard Zimmer, Comfort Zimmer, Deluxe Zimmer als Einzel- oder Doppelbettzimmer inkl. Frühstücksbuffe

Fragen Sie in Verbindung mit dieser Pauschale nach unserem Bestpreis.

Die angegebenen Preise und Zimmerkategorien sind nur in Verbindung mit einer Tagung und auf Anfrage und nach Verfügbarkeit buchbar. Kostenfreies Parken vor dem Hotel von 17:00 Uhr bis 10:00 Uhr am nächsten Morgen, im Parkhaus in der Meisastraße gegen Gebühr. Alle aufgelisteten Preise verstehen sich inkl. der zum Leistungszeitpunkt gültigen Umsatzsteuer. Eine Preisangleichung behalten wir uns vor.

Gastronomie

Restaurant -- Bar -- Terrasse -- Bowling -- Catering

Unser Küchenteam betreut Sie mit Erfahrung & Flexibilität während Ihres Aufenthaltes bei allen kulinarischen Anforderungen- von der Kaffee-Pause, Mittagsmenü oder Lunchbuffet bis hin zum Abendessen, Catering, Gala-Dinner und kleinen Snacks oder Barbecue auf der Biergartenterrasse.

*Regional geprägte, gut bürgerliche Küche
und feine saisonale und internationale Spezialitäten
- immer frisch zubereitet.*

Wir verwenden hochwertige Produkte von unseren regionalen Anbietern, z.B. frischen Fisch von der Moritzburger Teichwirtschaft, Obst, Gemüse und frische Kräuter von unserem Gärtner, Wild von den Jägern unserer heimischen Wälder und selbstverständlich bieten wir eine große Vielfalt an einheimischen Weinen an.

*Ob ein kühles Bier oder ein Gläschen Wein und ein kleines Gericht, sommerlich leicht oder
sächsisch Deftiges auf unseren **Terrassen** oder
gemütlich beim Essen über die Dächer von Meißen schauen im
Restaurant Böttgerstube,
festlich tafeln im **Bankettsaal** und der **Burggrafenstube,**
und den Abend ausklingen lassen bei einem Cocktail in unserer **Bar Fritz**
– jeder Bereich setzt seine eigenen Akzente.*



Themen Kaffeepausen

Kaffeepause-Themen			
<i>Sächsisch köstlich</i>	<i>Traditionell</i>	<i>Vital Plus</i>	<i>Vital Plus</i>
			
Herzhafte Kartoffelsuppe mit Majoran und Würstchen, dazu Spezialitäten aus der Konditorei, eine Speckfettbemme mit sauren Gürkchen, Kaffeespezialitäten, Tee und „Linné“-Trinkschokolade	Zwei belegte Brötchen mit verschiedenen Käsesorten, Salami und Schinken, dazu Teegebäck und Kuchen, Kaffeespezialitäten, Tee und „Linné“-Trinkschokolade	<i>herzhaft</i>	<i>süß</i>
		Kräuterquark, herzhafter Joghurt-Dip, Gemüsestifte, Körnerbaguette, Kaffeespezialitäten, Tee und „Linné“-Trinkschokolade	Früchtequark, Früchtejoghurt, Obstspieße, Müsli, Cornflakes, Kaffeespezialitäten, Tee und „Linné“-Trinkschokolade

„Sächsisch – köstlich“

„Traditionell“

„Vital Plus herzhaft“

„Vital Plus süß“

Zusatz-Bausteine für Ihre Kaffeepause

- Frisches Obst aus dem Korb
- Obstplatte
- Gemüsesticks mit Dips
- Joghurt/Quark
- Teegebäck
- Kuchen aus der hauseigenen Konditorei
- 1 halbes belegtes Brötchen mit Käse, Schinken, Salami
- 1 Canapé mit Entenbrust, Lachs, Schweinefilet, Käse, Tomate- Mozzarella
- Tagessuppe
- Kleiner bunter Salat
- 1 Paar Wiener mit Brot
- 1 Glas Sekt

Event- Ideen

„Motivation -> Veränderung -> Erfolg“

Ziele wieder mit Spaß und Leichtigkeit erreichen, begeistern Sie dazu Ihre Mitarbeiter, Partner oder Kunden mit Events, welche wirklich die Motivation steigern. Ob als Incentive, Kick-off oder Rahmenprogramm einer Tagung – gemeinsame Erlebnisse motivieren, verbinden und bleiben unvergesslich.

Dazu wählen wir aus unserer Palette an Veranstaltungsmöglichkeiten das Passende aus und schneiden es individuell auf Ihre Anforderungen zu. Erlebnis und Spaß sind der Schlüssel für eine nachhaltige Verbindung zwischen Mensch und Unternehmen.



Rahmenprogramme

Zeit und Lust auf Spannung und Erlebnis

- Meißen
Porzellanmanufaktur, Albrechtsburg, Dom, Stadt, Weinanbau
- Pferdekutschfahrt (Meißen, Weinberge)
- Grillabend und Party im Terrassenbereich
- Dampferfahrt auf der Elbe, Wassersport
- Outdoor – Events
- Bewegungs-, Entspannungs-, Vital- Angebote
- Teambuilding – Events
- Dinnershow, kulturelle Abende, NightVenture
- Moritzburg
(Hochseilgarten, Kremserfahrt)
- Besuch Schwerter- Brauerei Meißen
- Wein – WeinerlebnisWelt der Sächsischen Winzergenossenschaft Meißen
- Staatsweingut Schloss Wackerbarth
- Dresden
- Klettertouren in der Sächsischen Schweiz
- Schlösser der Region
- Sommerfest & Barbeque

Kulinarische Events

Weinverkostung deftig

Weinprobe mit Winzervesper mit 3 oder 5 verschiedenen Weinen und Mineralwasser (bis 50 Personen)

Weinverkostung wählerisch

Weinprobe mit Büffetauswahl und korrespondierenden Weinen und Mineralwasser (bis 50 Personen)

Wein-Menü

Weinprobe mit 3 bis 6 Gang-Menü und korrespondierenden Weinen und Mineralwasser (bis 50 Personen)

Barkeeper Seminar

Kreativer Kurs für den Hobby-Barkeeper oder den Barman von morgen, bei dem die Teilnehmer nicht nur das Mixen von Cocktails lernen.

auf Anfrage

Whisky- Tasting

auf Anfrage

Firmenfeste & Weihnachtsfeiern

Firmenevent, Kongress, Messe, Parteitreffen oder Erlebnisevent- oder planen Sie traditionell in der Weihnachtszeit oder zum Abschluss eines Jahres eine kleine oder große Feier mit Mitarbeitern, Kollegen oder Partnern in unserem Hotel. Feiern Sie ein Jubiläum, Firmen- oder Sommerfest mit Ihren Kunden, Mitarbeitern und vielleicht auch mit deren Familien. Motivieren Sie Ihre Mitarbeiter und begeistern Sie mit einem außergewöhnlichen Event.

Ganz nach Ihrem Budget und Ihren Vorstellungen organisieren wir für Sie eine unvergessliche Veranstaltung. Die Erfahrung und eine Vielzahl an Ideen haben wir.

Vielleicht haben Sie aber auch einen besonderen eigenen Veranstaltungsort, kein Problem: unsere angeschlossene Catering-Abteilung verfügt über alle Möglichkeiten auch da das "Rundum Sorglos Paket" zu schnüren.

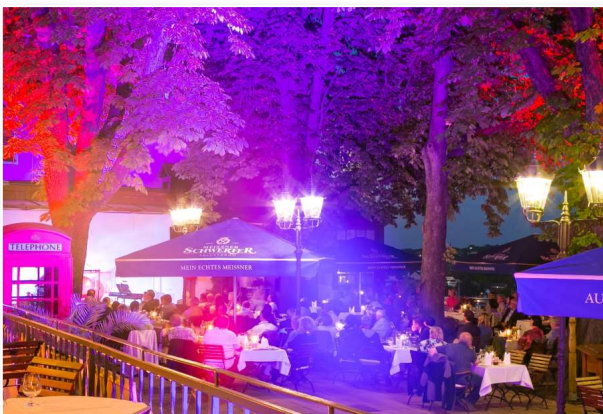

Equipment & Service

Profitieren Sie von unserem jahrelangen Know How. Wir helfen Ihnen bei der Auswahl der geeigneten Ausstattung und liefern Ihnen individuelle technische Lösungen, alles aus einer Hand.

Eventzelt, Mobile Showbar, roter Teppich – alles ist machbar. Auch hier verfügen wir über wertvolle Anbieterinformationen in punkto Qualität und Preis für eine größtmögliche Kosteneffizienz.

Standardtechnik steht Ihnen im Rahmen Ihrer gewählten Tagungspauschale zur Verfügung. Gegen Gebühr können Sie zusätzliche Technik und Ausstattung gerne hinzubuchen. Sollten Sie weitere Technik benötigen, sprechen Sie uns bitte an.

TECHNISCHE AUSSTATTUNG	
Standardtechnik	Zusatztechnik
<i>Leinwand</i>	<i>Mikrofonanlage</i>
<i>Flipchart</i>	<i>Rednerpult</i>
<i>Pinnwand</i>	<i>Beamer</i>
<i>W-LAN Zugang</i>	<i>Moderatorenkoffer (Standardinhalt)</i>
<i>Schreibblöcke und Stifte</i>	<i>Leinwand groß</i>
	<i>Beschallungsanlage</i>

Unser Service:

- *Beratung bei der Raumauswahl und -gestaltung*
- *Organisation des Tagesablaufes*
- *Planung der Anreise und Abholung der Tagungsteilnehmer*
- *Bereitstellung der gewünschten/ benötigten Technik*
- *Gastronomische Leistungen wie z.B. Kaffeepausen, Mittagessen usw.*
- *Betreuung während der Veranstaltung durch einen kompetenten Ansprechpartner*
- *Organisation von Rahmenprogrammen*
- *Hotelbereiche und Terrassen für entspannende Pausen*